

HOTELLO INSECTA

Montageanleitung



MIT SORGFALT ANGEBAUT VON JUUL RAMEAU

HOTELLO INSECTA

10.000 Besucher erwartet! Kein Fünf-Sterne-Hotel für Menschen, sondern eines, das speziell für Insekten konzipiert wurde. Sie haben es schwer, weil der Mensch in Mutter Natur eingreift. Was wir im Gegenzug tun können, ist, ihnen einen schönen Ort zum Nisten und Überwintern zu bieten. Hotello Insecta bietet nicht nur ein optimales visuelles Erlebnis, sondern auch Aufmerksamkeit und einen Mehrwert für die Artenvielfalt in Gärten und Parks!

Hotello Insecta

info@hoteloinsecta.nl

www.hoteloinsecta.nl

f@ hotello.insecta



EN || DE

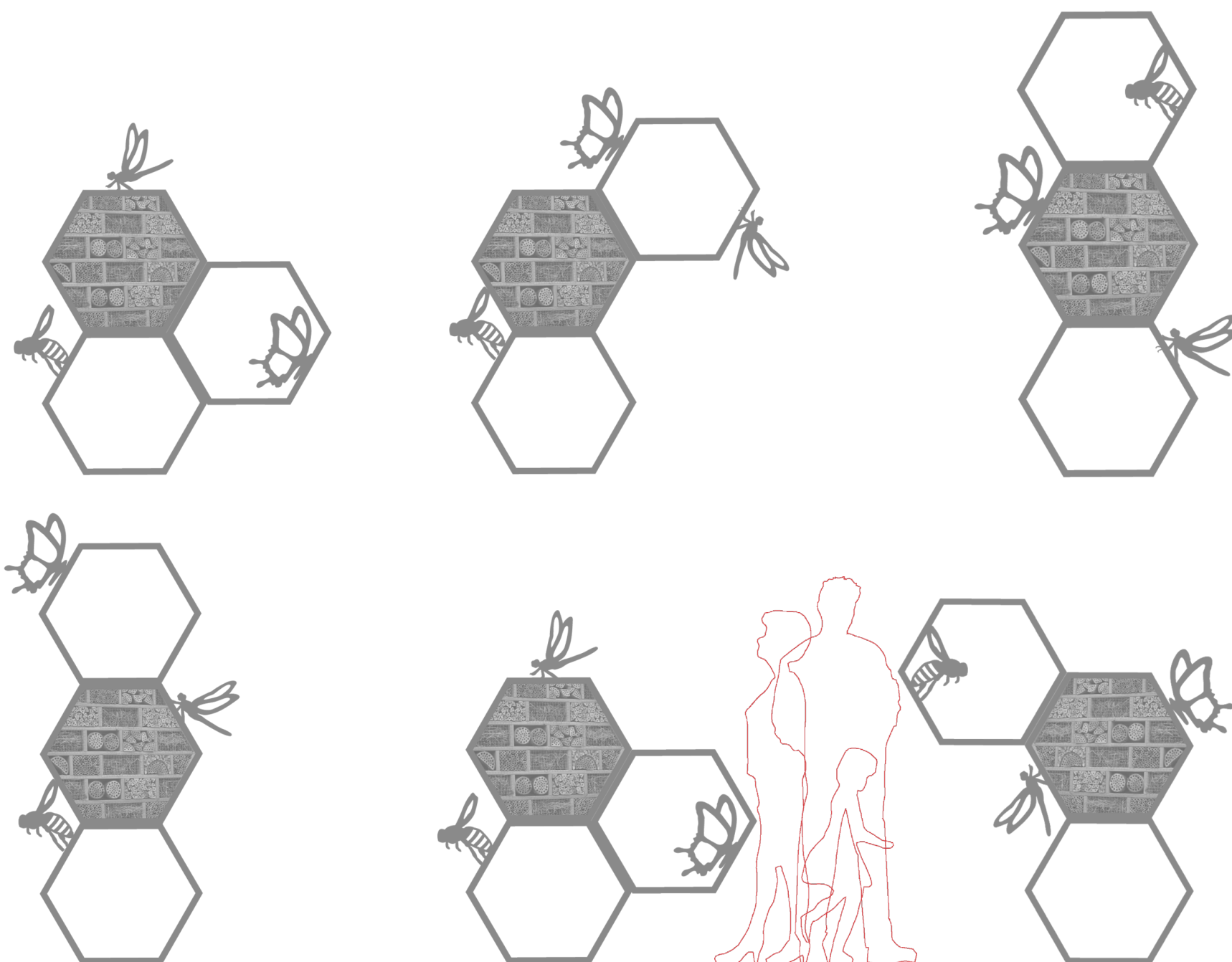

MONTAGEMÖGLICHKEITEN

HOTELLO INSECTA

Montageanleitung



Aussaat I-XII



Ausrichtung nach Süden



Pflanzenhöhe
150-215 cm



Platz in voller Sonne



Sicheres Arbeiten



Schaufel

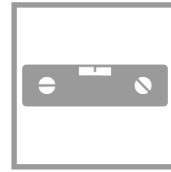

Wasserwaage



Schraubenschlüssel



Schraubenzieher

1

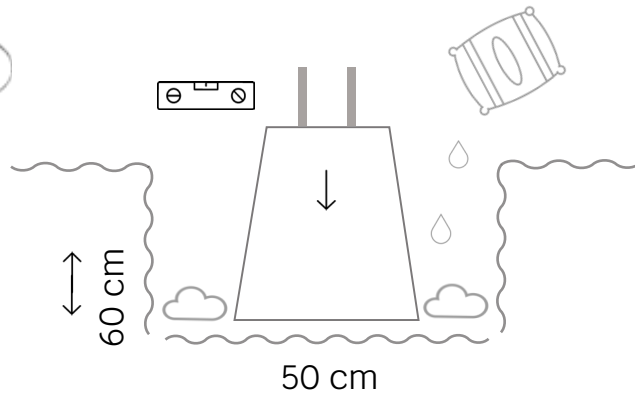

Setzen Sie den Betonpfosten in das ausgehobene Loch. Bereiten Sie den Schnellbeton nach den Anweisungen auf der Verpackung vor und gießen Sie ihn um den Betonhügel. Nach dem Aushärten versiegeln Sie das ganze Loch.

2

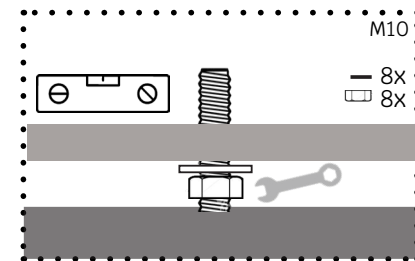
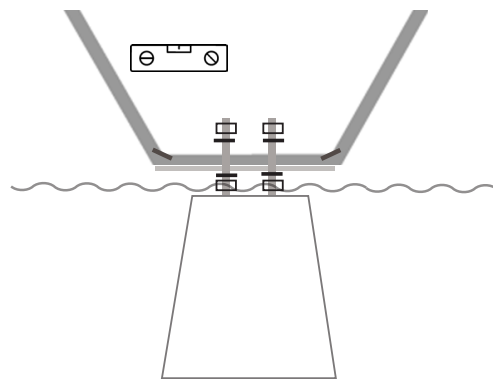

Montieren Sie das Objekt waagrecht, indem Sie es mit den Muttern auf Bodenhöhe einstellen.

3

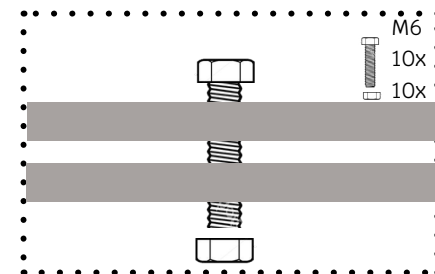
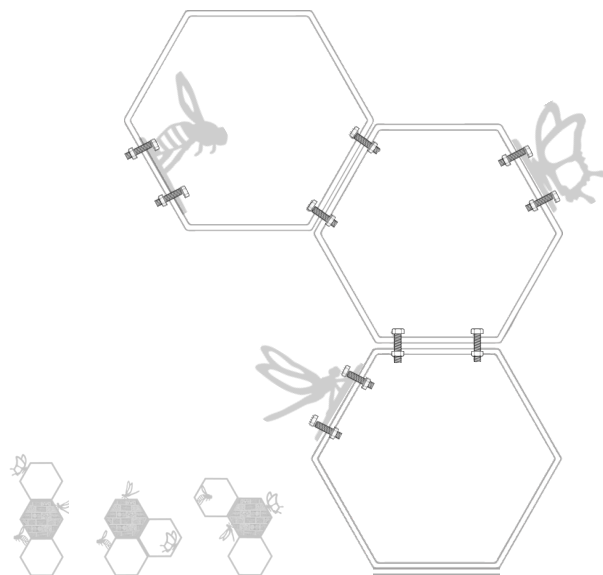

Befestigen Sie die Sechsecke und Insecta mit Schrauben in der gewünschten Anordnung.

4

-Setzen Sie den Aufsatz  in das Sechseck und zentrieren Sie das Insektenhotel darauf.

- Befestigen Sie das Hotel auf der Rückseite mit 4 Schrauben.

- Das Hotel ist nun bereit für die ersten Gäste!

