

# HOTELLO INSECTA

*Montagehandleiding*



MET ZORG GEKWEEST DOOR JUUL rameau

# HOTELLO INSECTA

10.000den bezoekers te verwachten! Geen vijfsterrenhotel voor de mens, maar een speciaal bestemd voor insecten. Zij hebben het moeilijk door onze menselijke bemoeienis met Moeder Natuur. Wat wij terug kunnen doen is hen een fijn plekje bieden om te nestelen en te overwinteren. Hotello Insecta biedt naast optimale visuele beleving ook aandacht en meerwaarde voor de biodiversiteit in tuinen en parken!

*Hotello Insecta*

info@hotelloinsecta.nl

www.hotelloinsecta.nl

f@ hotello.insecta



EN | DE

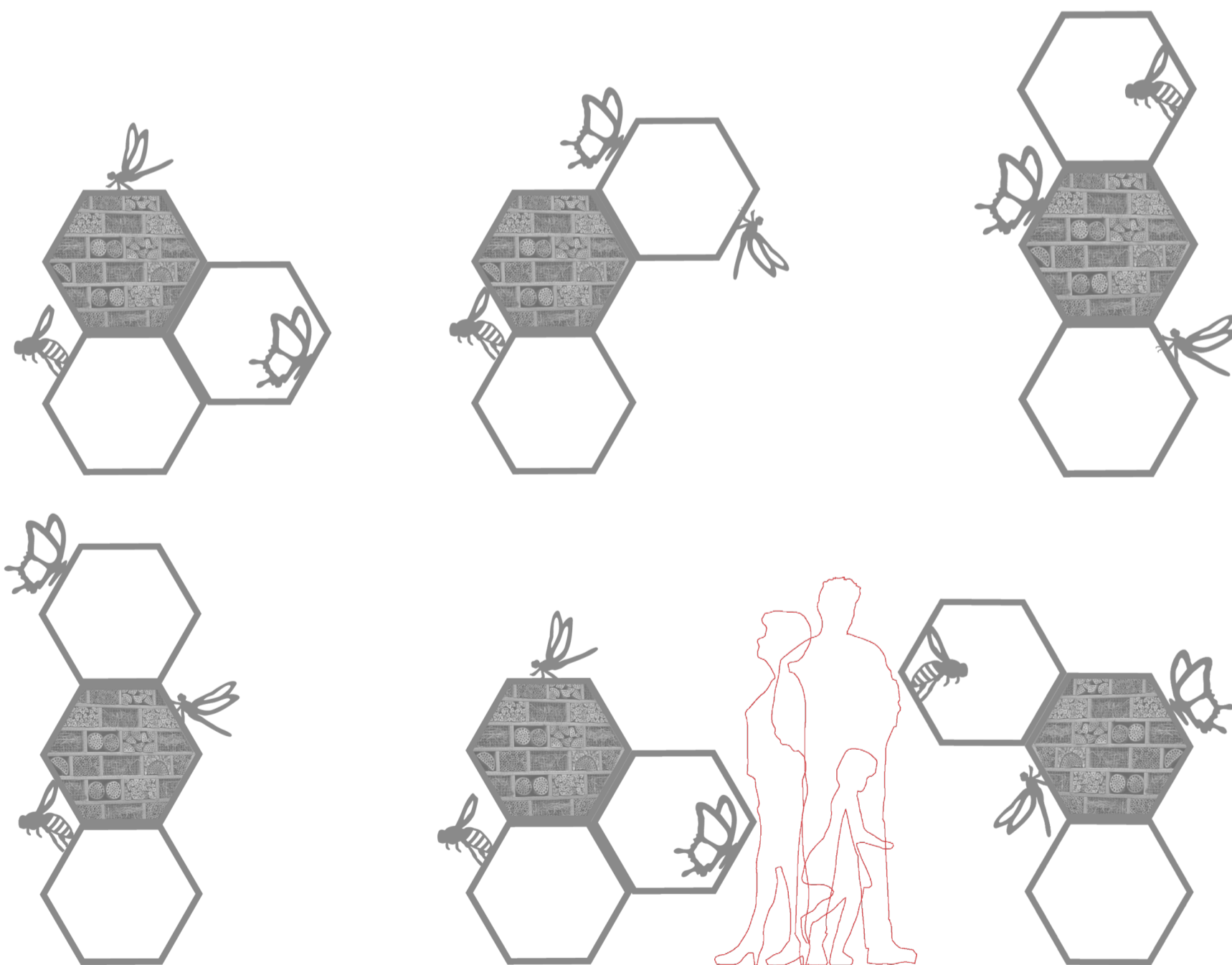

montage mogelijkheden

# HOTELLO INSECTA

*Montagehandleiding*



Zaaien I-XII



Richten op het Zuiden



Planthoogte 150-215 cm



Plaatsen in de volle zon



Werk veilig



Schep

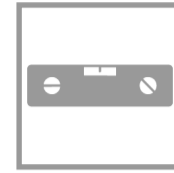

Waterpas



Steeksleutel maat x



Schroefboormachine

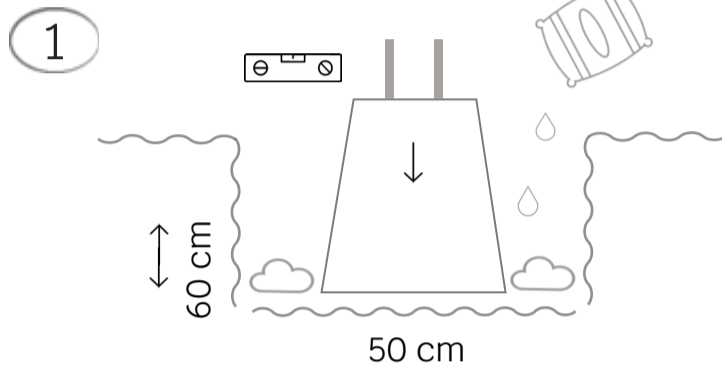

Plaats de betonpoer in het gegraven gat. Maak het snelbeton klaar door de instructies op de verpakking te volgen, en giet dit om de betonpoer heen. Maak na het uitharden het gat weer dicht.

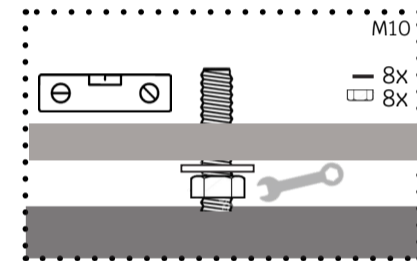
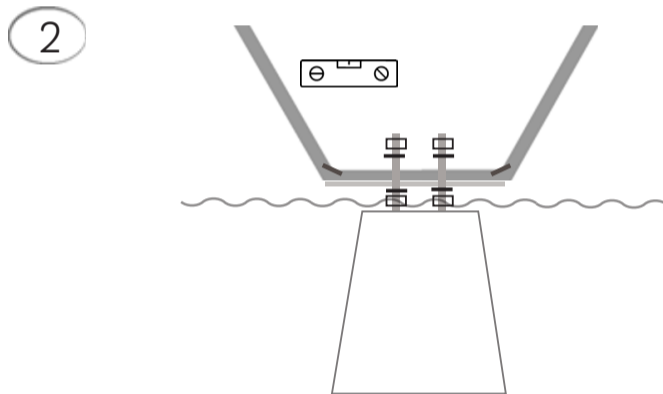

Monteer het object waterpas door af te stellen met de moeren ter hoogte van het maaiveld.

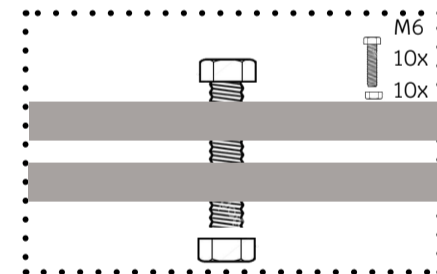
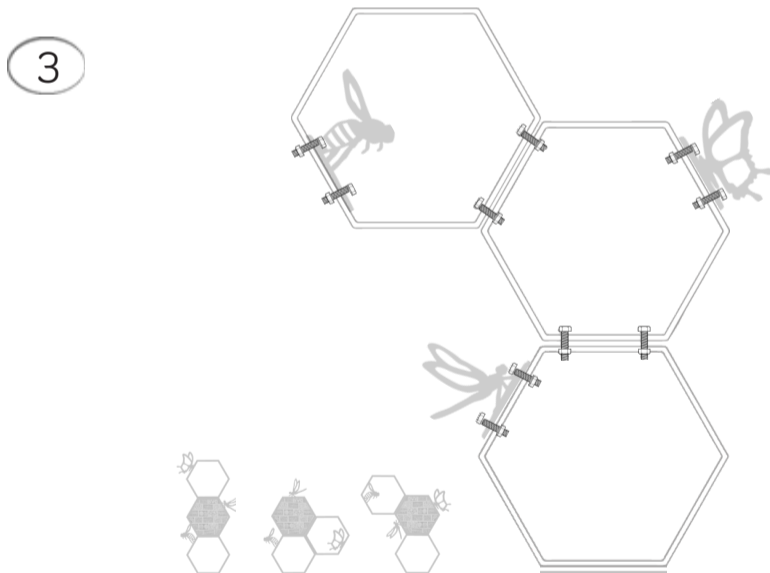

Bevestig de hexagons en Insecta aan elkaar met bouten in jouw gewenste opstelling.

- 4
- Plaats het opzetstuk  in de hexagon en centreer het insecten hotel hierop. (2)
  - Schroef het hotel via de achterkant vast met 4 schroeven.
  - Het hotel is nu gereed voor de eerste gasten!

